

UDI009

INSTRUKCJA

OBSŁUGI

Uwaga

- ▲ Produkt jest odpowiedni dla użytkowników powyżej 14 lat.
- ▲ Zachowaj odpowiednią odległość od śmigła.
- ▲ Przeczytaj uważnie „Ważne informacje i instrukcje bezpieczeństwa”.
<https://udirc.com/disclaimer-and-safety-instructions>



Recykling akumulatorów Li-Po

Zużytych akumulatorów litowo-polimerowych nie należy wyrzucać wraz z odpadami komunalnymi. Prosimy skontaktować się z lokalną firmą zajmującą się odpadami, dystrybutorem modelu lub najbliższym centrum recyklingu akumulatorów litowo-polimerowych.



Ważna uwaga

Stale ulepszamy produkty naszej firmy, dlatego design i specyfikacje mogą bez powiadomienia ulec zmianie. Wszystkie informacje zawarte w tej instrukcji zostały sprawdzone pod kątem możliwie największej dokładności. W przypadku błędów drukarskich nasza firma zastrzega sobie prawo do prawidłowej interpretacji.

Przygotowania przed wypłynięciem

Przygotowanie łodzi

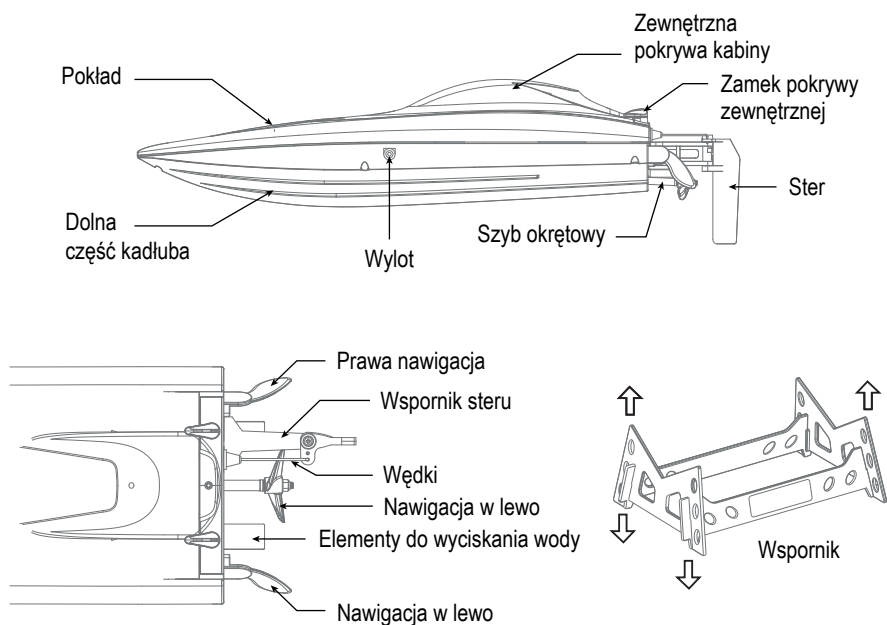

Ładowanie akumulatora

Akumulator jest początkowo niewystarczająco naładowany. Przed użyciem należy go w pełni naładować.

Podłącz etui ładujące do portu wejściowego ładowania akumulatora łodzi, a następnie podłącz porty wyjściowe USB. Zielona kontrolka miga podczas ładowania, a po pełnym naładowaniu świeci. Podczas ładowania akumulator nie powinien być umieszczony w kadłubie łodzi i przed ładowaniem należy go schłodzić.

Port wejściowy baterii



▲ Do ładowania użyj etui ładującego i upewnij się, że jest prawidłowo podłączone.

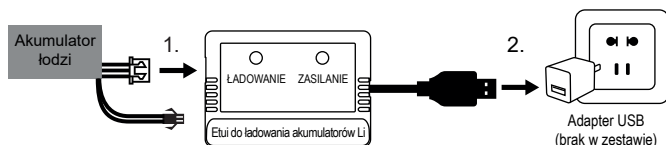

Sposób instalacji akumulatora łodzi

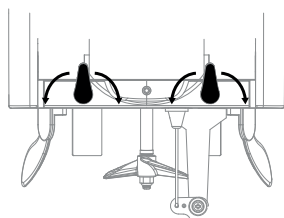

1. Obróć w lewo lub w prawo, aby odblokować zewnętrzną pokrywę.

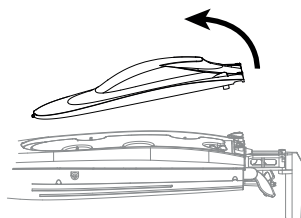

2. Otwórz zewnętrzną pokrywę.

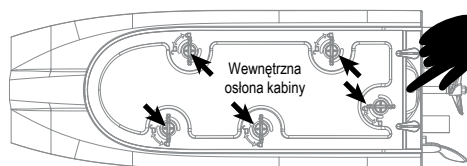

Wewnętrzna osłona kabiny

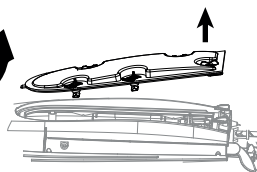

3. Zgodnie z oznaczeniem na powierzchni wewnętrznej pokrywy, odblokuj zamek i w kierunku do góry wyjmij wewnętrzną pokrywę.

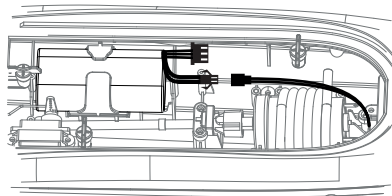
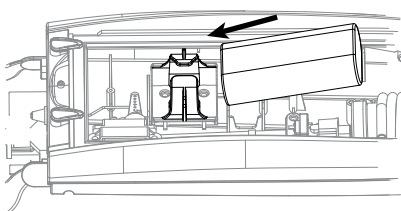

4. Umieść akumulator Li-Po w uchwycie akumulatora. Linię zasilającą akumulatora włóż z boku kadłuba, dopchnij akumulator na miejsce.

5. Prawidłowo podłączony port wejściowy z kadłuba do portu wyjściowego akumulatora łodzi.

6. Osłoń wewnętrzne i zewnętrzne części kabiny pokrywami i dokładnie je przymocuj.

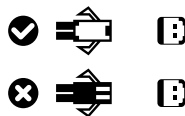

Port wyjściowy akumulatora

Port wejściowy kadłuba

Mocowanie przedniej pokrywy

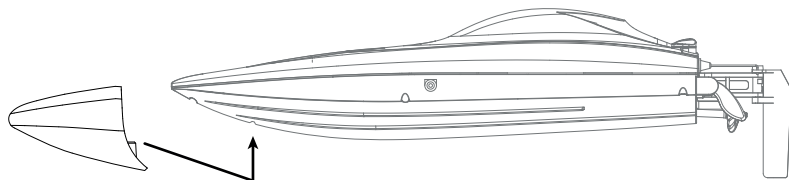

Dopasuj przednią pokrywę do dolnego otworu łodzi i zamocuj ją we właściwym miejscu.

Przygotowanie nadajnika

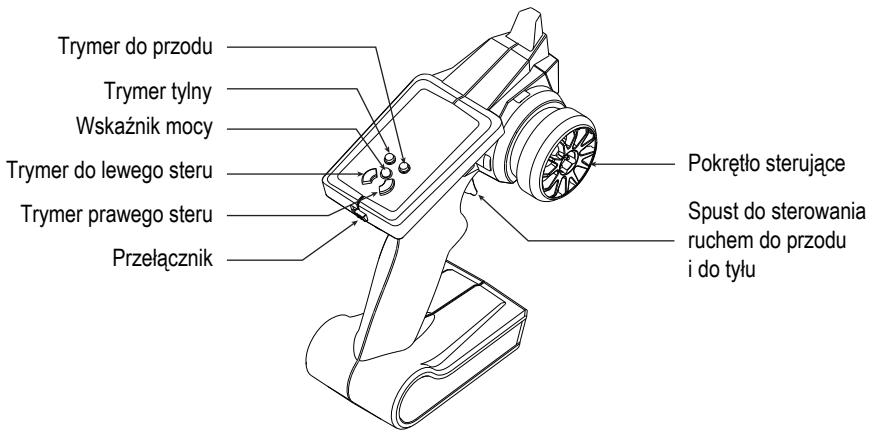

Wkładanie baterii do nadajnika

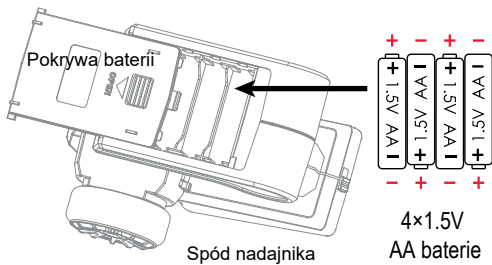

Otwórz pokrywę baterii nadajnika i umieść naładowane baterie tego samego typu zgodnie z kierunkiem polaryzacji „+ -” na ogniwie baterii. (baterie nie są częścią zestawu)

Sterowanie łodzią

Podłączanie nadajnika do łodzi

Parowanie częstotliwości

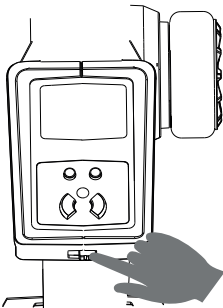

Upewnij się, że drążek przepustnicy nadajnika i gałka sterująca działają normalnie.

1. Włącz nadajnik, usłyszysz dźwięk, lampka wskaźnika zacznie migać, aby przejść do parowania częstotliwości.
2. Po zainstalowaniu i włączeniu akumulatora łodzi, zamontuj szczelnie pokrywę.
3. Połóż łódź na powierzchnię wody, z nadajnika usłyszysz podwójny dźwięk i zapali się lampka, co oznacza pomyślne sparowanie częstotliwości. bude zářivě svítit – to znamená, že párování bylo úspěšné.

Zalecamy dokładne zaznajomienie się instrukcją obsługi przed żeglugą na duże odległości.

Sterowanie łodzią

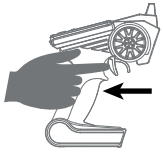

Do przodu
Pociągnij za spust do tyłu (ku sobie),
aby łódź popłynęła do przodu.

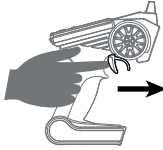

Do tyłu
Pociągnij za spust od siebie,
aby łódź popłynęła do tyłu.

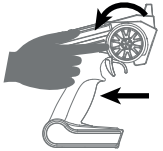

Skręt w lewo
Pociągnij za spust nadajnika do tyłu
(ku sobie) i przekręć gałką sterującą
w kierunku przeciwnym do ruchu
wskazówek zegara, łódź skręci w lewo.

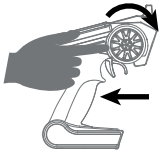
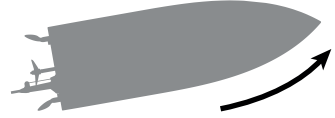

Skręt w prawo
Pociągnij za spust nadajnika do przodu
(od siebie) i przekręć gałką sterującą
w kierunku zgodnym do ruchu wskazówek
zegara, łódź skręci w prawo.

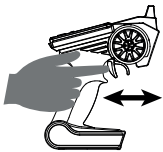
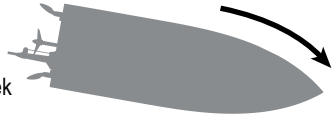

Wyrównanie łodzi
Jeżeli łódź się wywróci, należy
popchnąć do przodu i do tyłu spust
przepustnicy, a następnie natychmiast
pociągnąć do tyłu. Łódź powróci do
normalnego stanu. Funkcja przeciwko wywracaniu
wyłączy się automatycznie, gdy łódź będzie rozładowana.

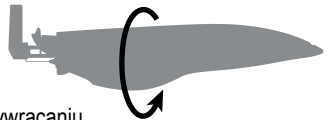

Trymer

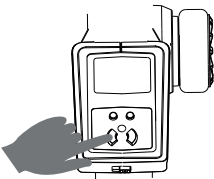

Lewy trymer steru
Jeżeli łódź dryfuje w prawo, należy nacisnąć
lewy trymer steru na nadajniku, a łódź będzie
stopniowo korygować ustawienie steru. Zacznie
się poruszać prosto.

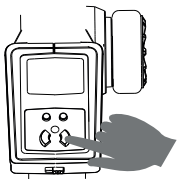
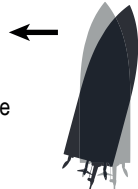

Prawy trymer steru
Jeżeli łódź dryfuje w lewo, należy nacisnąć
prawy trymer steru na nadajniku, a łódź
będzie stopniowo korygować ustawienie steru.
Popłynie prosto.

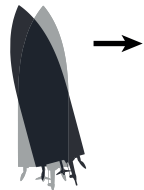

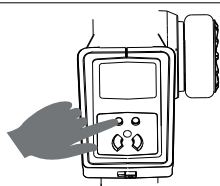

Trymer wstecz
Jeżeli łódź płynie do przodu, mimo że spust znajduje się pośrodku, naciśnij kilkakrotnie trymer wstecz, dopóki łódź nie przestanie płynąć do przodu.

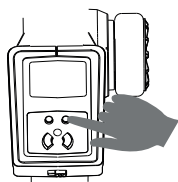

Trymer przód
Jeżeli łódź płynie do tyłu, mimo że spust znajduje się pośrodku, naciśnij kilkakrotnie trymer przód, dopóki łódź nie przestanie się cofać.



Ostrzeżenie o niskim poziomie naładowania baterii

Łódź: Gdy bateria łodzi jest prawie rozładowana, nadajnik wyda ciągły sygnał dźwiękowy, aby przypomnieć użytkownikowi o jak najszybszym przywróceniu łodzi. Prędkość łodzi zmniejszy się o połowę, a funkcja resetowania wywrotki wyłączy się automatycznie.

Nadajnik: W przypadku niskiego poziomu naładowania baterii nadajnika wyda on ciągły sygnał dźwiękowy, aby przypomnieć użytkownikowi o konieczności przywrócenia łodzi z powrotem i jak najszybszej wymiany baterii.

Ostrzeżenie Poza zakresem

Gdy łódź zbliża się do przekroczenia maksymalnego zasięgu nadajnika, nadajnik wyda ciągły sygnał dźwiękowy, aby użytkownik skierował łódź natychmiast w innym kierunku.

Ochrona łodzi poza wodą

Łódź działa poprawnie tylko na wodzie. Jeżeli znajduje się poza powierzchnią wody, wyłącz ją, aby zapobiec uszkodzeniom i chronić urządzenie.

Układ chłodzenia

Silnik utrzymuje niską temperaturę dzięki przepływającej wodzie. Podczas rejsu woda przepływa rurą wokół silnika, co chłodzi silnik.

Wymiana części

Wymiana śmigła

Usuwanie:
Odkręć nakrętkę i zdejmij śmigło.

Instalacja:
Włóż śmigło i dokręć nakrętkę.

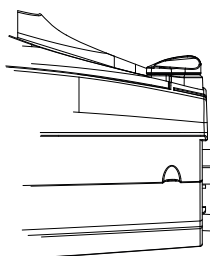

2.



1. Odkręć



→ Wyjmij

1. Przed rozpoczęciem zabawy włącz najpierw nadajnik, a następnie łódź; po zakończeniu najpierw wyłącz zasilanie łodzi, a następnie nadajnik.
2. Upewnij się, że połączenie między akumulatorem a silnikiem jest solidne. Wibracje mogą spowodować nieprawidłowe połączenie terminala.
3. Niewłaściwa obsługa może spowodować uszkodzenie łodzi, jej kadłuba lub śruby napędowej.
4. Jest zabronione płynięcie po wodzie, w której przebywają ludzie, oraz należy unikać stonych lub zanieczyszczonych wód.
5. Po skończeniu zabawy należy wyjąć akumulator, aby kabina została sucha i czysta.

Rozwiązywanie problemów

Č.	Problem	Przyczyna problemu	Rozwiązanie
1	Kontrolka na nadajniku jest wyłączona	1. Rozładowane baterie.	1. Wymień baterie w nadajniku.
		2. Kolejność biegunów dodatnich i ujemnych baterii jest nieprawidłowa.	2. Prawdłowo włóż baterie zgodnie z instrukcją.
		3. Złestyki.	3. Oczyść obszar styków baterii.
2	Parowanie łodzi z nadajnikiem nie powiodło się	1. Kontrolka nadajnika jest wyłączona.	1. Powyższe kroki 1, 2, 3.
		2. W pobliżu znajduje się sygnał zakłócający.	2. Uruchom ponownie łódź i włącz nadajnik.
		3. Niewłaściwe traktowanie.	3. Obsługuj łódź krok po kroku zgodnie z instrukcją obsługi.
		4. Element elektryczny uległ uszkodzeniu w wyniku częstych wstrząsów.	4. Kup części zamienne od lokalnego sprzedawcy i wymień uszkodzone części.
3	Łódź ma słaby napęd lub nie płynie w ogóle	1. Poważnie uszkodzona śruba napędowa.	1. Wymień śrubę napędową (śmigło).
		2. Śruba napędowa jest nieprawidłowo zamocowana.	2. Zamocuj śrubę zgodnie z instrukcją obsługi.
		3. Słaba bateria.	3. Naładuj baterię zgodnie z instrukcją.
		4. Bateria jest po terminie ważności lub jest w stanie zabezpieczonym przed wstrząsami.	4. Kup nową baterię od lokalnego sprzedawcy i wymień ją.
		5. Słaby kontakt.	5. Odłącz baterię i podłącz ją ponownie.
4	Łódź przechyla się na jedną stronę	1. Obrotowe części nawigacyjne nie są ustawione pionowo.	1. Skalibruj zgodnie z instrukcjami zawartymi w części dotyczącej sterowania.
		2. Ster nie jest ustawiony pionowo.	2. Skalibruj ster zgodnie z instrukcją.
		3. Przekładnia kierownicza ślizga się.	3. Wymień nową przekładnię kierowniczą zgodnie z instrukcją.

Uwaga FCC

To urządzenie zostało przetestowane i uznane za zgodne z ograniczeniami dla urządzeń cyfrowych klasy B, zgodnie z częścią 15 przepisów FCC. Limity te mają na celu zapewnienie rozsądnej ochrony przed szkodliwymi zakłóceniami w instalacjach domowych. To urządzenie generuje, wykorzystuje i może emitować energię o częstotliwości radiowej, a jeśli nie zostanie zainstalowane i nie będzie używane zgodnie z instrukcjami, może powodować szkodliwe zakłócenia w komunikacji radiowej. Nie ma jednak gwarancji, że w przypadku pewnych instalacji zakłócenia pomimo tego nie wystąpią. Jeśli ten sprzęt powoduje szkodliwe zakłócenia w odbiorze radia lub telewizji, co można stwierdzić, wyłączając i włączając urządzenie, zachęca się użytkownika do podjęcia próby usunięcia zakłóceń za pomocą jednego lub kilku z następujących środków:

- Zmień orientację lub przenieś antenę odbiorczą.
- Zwiększ odległość między sprzętem a odbiornikiem.
- Podłącz sprzęt do innego gniazdka w obwodzie niż to, do którego podłączony jest odbiornik.

OSTRZEŻENIE: Zmiany lub modyfikacje, które nie zostały wyraźnie zatwierdzone przez stronę odpowiedzialną za zgodność, mogą unieważnić prawo użytkownika do korzystania z urządzenia.

Sprzęt może generować lub wykorzystywać energię o częstotliwości radiowej. Zmiany lub modyfikacje tego sprzętu mogą powodować szkodliwe zakłócenia, chyba że modyfikacje są wyraźnie zatwierdzone w instrukcji obsługi.

Modyfikacje nieautoryzowane przez producenta mogą spowodować unieważnienie prawa użytkownika do korzystania z tego urządzenia.

To urządzenie jest zgodne z Częścią 15 Przepisów FCC. Eksploatacja podlega następującym dwóm warunkom:

- (1) To urządzenie nie może powodować szkodliwych zakłóceń.
- (2) To urządzenie musi akceptować wszelkie odbierane zakłócenia, w tym zakłócenia, które mogą powodować niepożądane działanie.

Oświadczenie FCC dotyczące narażenia na promieniowanie

Urządzenie zostało ocenione jako spełniające ogólne wymagania dotyczące ekspozycji na fale radiowe.

Urządzenie może być używane bez ograniczeń w warunkach ekspozycji przenośnej.

OSTRZEŻENIE

Ostrzeżenie: produkt powinien być stosowany wyłącznie przez osoby dorosłe i dzieci powyżej 14 roku życia.

Dzieci poniżej 14 roku życia mogą używać produktu pod nadzorem osoby dorosłej.



OSTRZEŻENIE!

Tylko dla osób powyżej 14 lat.



Dystrybutor:
ConQuest entertainment a.s.
Kolbenova 962/27d, Praha 9
info@cqe.pl
www.toy.cz
tel: 284 000 160

Model: UDI009

WYPRODUKOWANO W CHINACH